

— 专注于生命科学领域耗材 —



样本库耗材 解决方案

BIOBANK CONSUMABLES SOLUTIONS

浙江镕达生物科技有限公司

INTRODUCTION

关于企业

浙江镭达生物科技有限公司成立于2018年，公司总部位于经济发达、风景秀丽的浙江东部沿海地区——台州。公司拥有专业的研发团队，目前已同国内知名院校与科研机构达成长期合作关系，共同进行新品的研发与测试。

我们以“科学为本，品质为上”的态度服务于客户，秉持“为生命科学事业提供优质服务”的信念，创立安进特AMNGENT品牌。安进特专注于生命科学领域耗材，在实验室领域、生物样本库领域、体外诊断领域为客户提供系统的耗材解决方案。目前企业已通过ISO9001、ISO13485、CE等质量体系认证。安进特品牌也在不断发展壮大，产品已远销美国、欧盟等100多个国家和地区。

公司同样拥有一支高素质、专业化的模具设计与研发团队。团队运用现代CAD/CAM技术，以及全面电脑数控加工中心的综合能力，为客户提供各类高品质的个性化开模定制服务。



DIRECTORY

产品目录

常规型冻存管	01
2D冻存管	06
2D自动化盖冻存管	10
SBS冻存管	12
纸冻存盒	14
翻盖冻存盒/铆钉翻盖盒	16
PP冻存盒	18
PC冻存盒	20
程序降温盒	22
冻存架	23
扫描枪 & 扫描仪/SBS单道开盖器	26
SBS多道开盖器/SBS整板开盖器	27
自动化移液工作站/开盖移液对接模块	28
常规型冻存管开盖器/低温标签打印机&标签	29
样本库管理软件	30

常规型冻存管

Traditional Cryogenic Vials

产品特点

- 医疗级聚丙烯材质，保证了产品的生物安全性，可提供医疗级材质报告
- 无内毒素和细胞毒素
- 无DNA酶、RNA酶，无菌无酶
- 无重金属，无邻苯等析出，确保样品安全
- 十万级洁净车间生产，可提供药监局检测报告
- 

*以上均可提供第三方报告或者关联产品报告



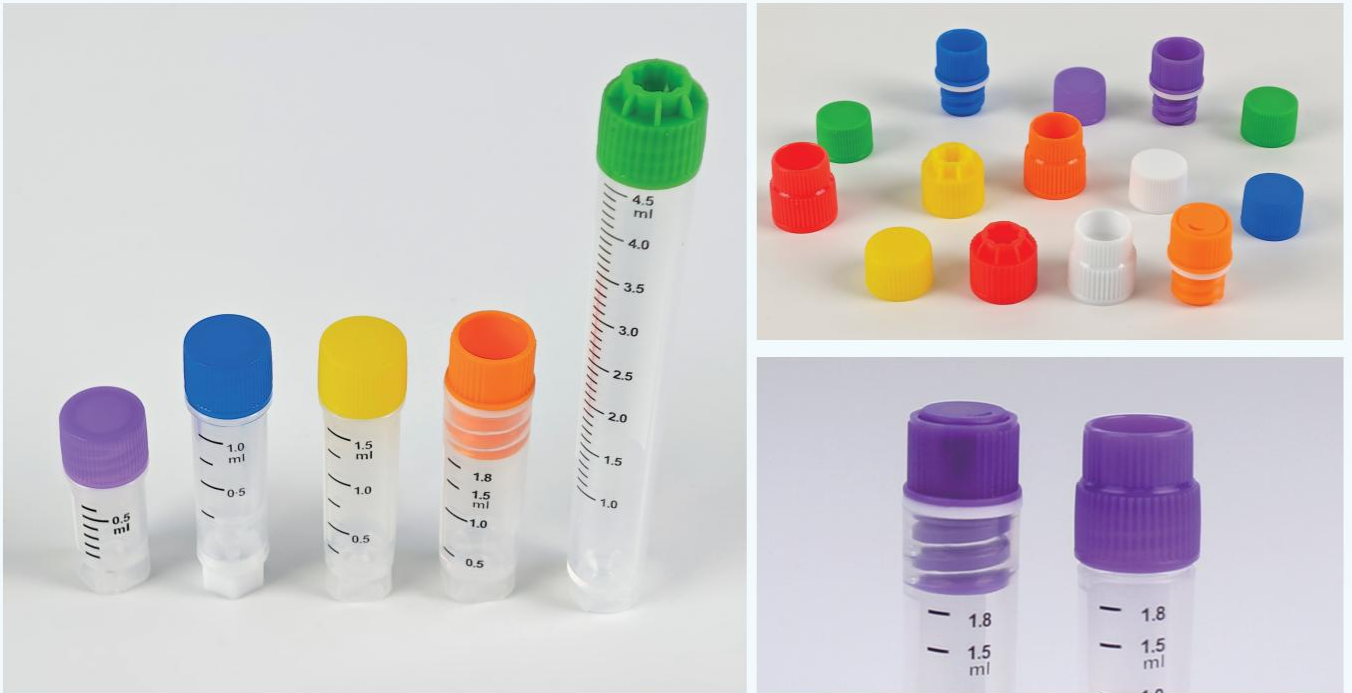

- 0.5ml、1.0ml、1.5ml、2.0ml、5.0ml多款容量可选。
- 管盖有**七种颜色**可选。盖子种类有平盖、自动化盖、高盖、内旋带盖塞，便于区分样本。

*自动化盖：适配开盖器；平盖、内旋带盖塞：方便贴标签及书写标记；高盖：方便从低温容器及冻存盒中快速拿取。

- 有**外旋和内旋两种管型**，密封性高，可减少污染风险。
- 管盖采用**旋脱生产工艺**，和管体匹配丝滑，拧盖无阻尼感。



- **四角星型底部**，方便卡锁和单手操作。
- **管体双色印刷**：黑色刻度线+白色书写区域，清晰辨认，白色书写区域为核心配方油墨，适配任何水彩笔、Mark笔、白板笔书写，不掉墨、不收墨。
- **刻度准确**，刻度值误差：正负0.1以内。
- **产品密封性好**：可耐受-90Kpa压强下及40°C恒温下密封测试实验不漏，可提供检测报告。
- 可耐受-80°C低温测试及-196°C液氮气相实验,可提供检测报告。



产品订购信息

常规型冻存管 —— 0.5ml

产品型号	颜色	螺纹样式	管盖	无菌无酶	包装规格	产品图
66005X [X=0,1,2,3,4,5,6]		外旋	平盖	√	50个/包 20包/箱	

常规型冻存管 —— 1.0ml

产品型号	颜色	螺纹样式	管盖	无菌无酶	包装规格	产品图
66010X [X=0,1,2,3,4,5,6]		外旋	平盖	√	50个/包 20包/箱	

常规型冻存管 —— 1.5ml

产品型号	颜色	螺纹样式	管盖	无菌无酶	包装规格	产品图
66015X [X=0,1,2,3,4,5,6]		外旋	平盖	√	50个/包 20包/箱	

常规型冻存管 —— 2.0ml

产品型号	颜色	螺纹样式	管盖	无菌无酶	包装规格	产品图
66120X [X=0,1,2,3,4,5,6]		外旋	凹塞	√	50个/包 20包/箱	
66220X [X=0,1,2,3,4,5,6]		外旋	平盖	√	50个/包 20包/箱	
66121X [X=0,1,2,3,4,5,6]		内旋	凹塞	√	50个/包 20包/箱	
66221X [X=0,1,2,3,4,5,6]		内旋	带盖塞	√	50个/包 20包/箱	

常规型冻存管 —— 5.0ml

产品型号	颜色	螺纹样式	管盖	无菌无酶	包装规格	产品图
66050X [X=0,1,2,3,4,5,6]		外旋	自动化盖	√	50个/包 20包/箱	

常规型冻存管 —— 盖塞系列

产品型号	颜色	适配冻存管	无菌无酶	包装规格	产品图
66000X [X=0,1,2,3,4,5,6]		2.0ml内旋冻存管盖	√	200个/包 10包/箱	

尺寸图

Dimensions=mm

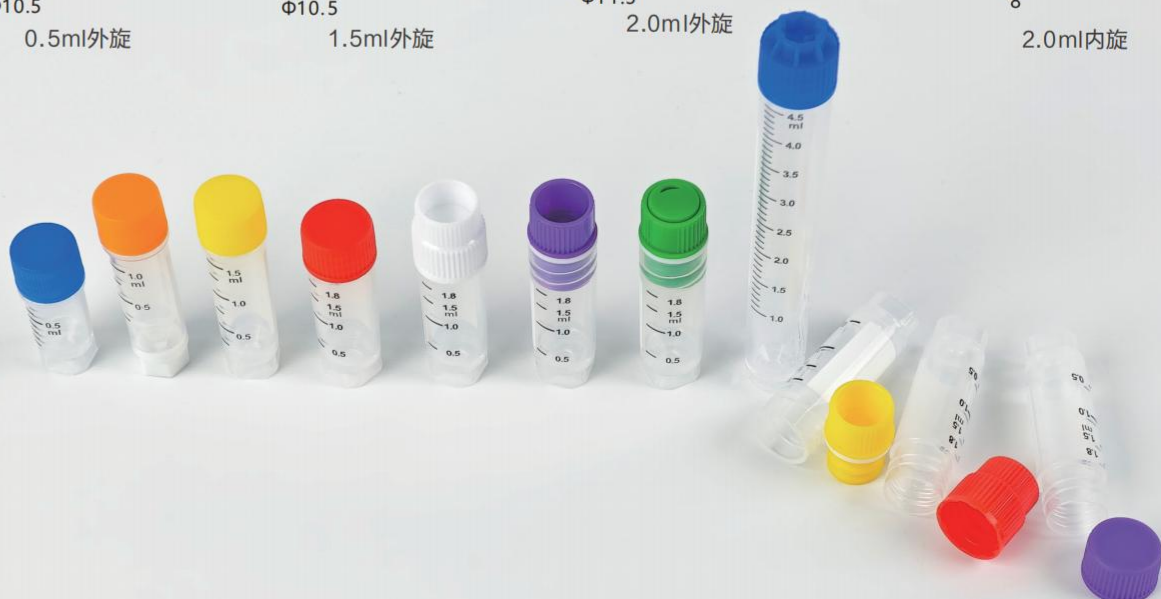
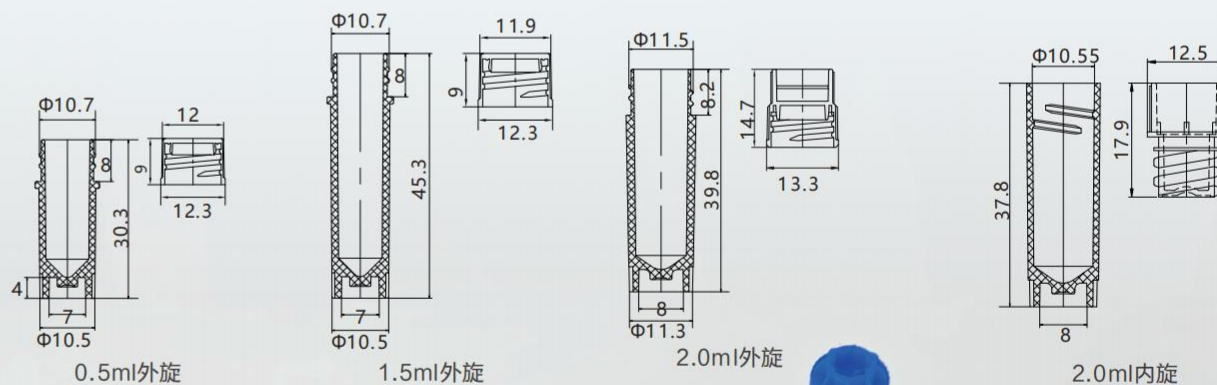

2D冻存管

2D Cryogenic Vials

产品特点

- 在常规型冻存管的基础上增加了底部二维码、侧面条形码加数字，**三码合一**，每根冻存管编码信息唯一。
- 底部**激光蚀刻二维码**，确保二维码长期识别率。



- 盒底镂空，扫描仪可批量扫描，3秒内扫描100支。
- 0.5ml、1.5ml适配10*10冻存盒，2.0ml、5.0ml适配9*9冻存盒，提高存储量



产品订购信息

2D冻存管 —— 0.5ml

产品型号	颜色	螺纹样式	管身二维码	管底2D码	无菌无酶	盒装	包装规格	产品图
67005X [X=0,1,2,3,4,5,6]		外旋	✓	×	✓	×	50个/包 20包/箱	
67605X [X=0,1,2,3,4,5,6]		外旋	✓	✓	✓	×	50支/包 10包/盒 2盒/箱	
68005X [X=0,1,2,3,4,5,6]		外旋	✓	✓	✓	✓	100支/盒 5盒/内盒 10盒/箱	

2D冻存管 —— 1.0ml

产品型号	颜色	螺纹样式	管身二维码	管底2D码	无菌无酶	盒装	包装规格	产品图
67010X [X=0,1,2,3,4,5,6]		外旋	✓	×	✓	×	50个/包 20包/箱	
67610X [X=0,1,2,3,4,5,6]		外旋	✓	✓	✓	×	50支/包 10包/盒 2盒/箱	
68010X [X=0,1,2,3,4,5,6]		外旋	✓	✓	✓	✓	100支/盒 5盒/内盒 10盒/箱	

2D冻存管 —— 1.5ml

产品型号	颜色	螺纹样式	管身二维码	管底2D码	无菌无酶	盒装	包装规格	产品图
67015X [X=0,1,2,3,4,5,6]		外旋	✓	×	✓	×	50个/包 20包/箱	
67615X [X=0,1,2,3,4,5,6]		外旋	✓	✓	✓	×	50支/包 10包/盒 2盒/箱	
68015X [X=0,1,2,3,4,5,6]		外旋	✓	✓	✓	✓	100支/盒 5盒/内盒 10盒/箱	

2D冻存管 —— 2.0ml

产品型号	颜色	螺纹样式	管身二维码	管底2D码	无菌无酶	盒装	包装规格	产品图
67120X [X=0,1,2,3,4,5,6]		外旋	✓	✗	✓	✗	50个/包 20包/箱	
67220X [X=0,1,2,3,4,5,6]		外旋平盖	✓	✗	✓	✗	50个/包 20包/箱	
67121X [X=0,1,2,3,4,5,6]		内旋	✓	✗	✓	✗	50个/包 20包/箱	
67221X [X=0,1,2,3,4,5,6]		内旋带盖塞	✓	✗	✓	✗	50个/包 20包/箱	
67620X [X=0,1,2,3,4,5,6]		外旋	✓	✓	✓	✗	50支/包 10包/盒 2盒/箱	
67621X [X=0,1,2,3,4,5,6]		内旋	✓	✓	✓	✗	50支/包 10包/盒 2盒/箱	
67622X [X=0,1,2,3,4,5,6]		内旋带盖塞	✓	✓	✓	✗	50支/包 10包/盒 2盒/箱	
68121X [X=0,1,2,3,4,5,6]		内旋	✓	✓	✓	✓	100支/盒 5盒/内盒 10盒/箱	
68221X [X=0,1,2,3,4,5,6]		内旋带盖塞	✓	✓	✓	✓	100支/盒 5盒/内盒 10盒/箱	
68120X [X=0,1,2,3,4,5,6]		外旋	✓	✓	✓	✓	100支/盒 5盒/内盒 10盒/箱	

2D冻存管 —— 5.0ml

产品型号	颜色	螺纹样式	管身二维码	管底2D码	无菌无酶	盒装	包装规格	产品图
67050X [X=0,1,2,3,4,5,6]		外旋	✓	✗	✓	✗	50支/包 5包/盒 4盒/箱	
67850X [X=0,1,2,3,4,5,6]		外旋自动化盖	✓	✓	✓	✗	50支/包 5包/盒 4盒/箱	
68850X [X=0,1,2,3,4,5,6]		外旋自动化盖	✓	✓	✓	✓	81支/盒 5盒/内盒 10盒/箱	

2D自动化盖冻存管

2D Automatic Cap Cryogenic Vials

产品特点

- 在2D冻存管基础上盖子升级为**自动化盖**。
- 可适用于自动化移液工作站、自动化吸头、低温冰箱使用。
- 配合手持开盖器、整盒开盖器，实现自动化、高通量开关盖。



产品订购信息

2D自动化盖冻存管 —— 0.5ml

产品型号	颜色	螺纹样式	管身二维码	管底2D码	无菌无酶	盒装	包装规格	产品图
67805X [X=0,1,2,3,4,5,6]		外旋自动化盖	✓	✓	✓	×	50支/包 10包/盒 2盒/箱	
68805X [X=0,1,2,3,4,5,6]		外旋自动化盖	✓	✓	✓	✓	100支/盒 5盒/内盒 10盒/箱	

2D自动化盖冻存管 —— 1.5ml

产品型号	颜色	螺纹样式	管身二维码	管底2D码	无菌无酶	盒装	包装规格	产品图
67815X [X=0,1,2,3,4,5,6]		外旋自动化盖	✓	✓	✓	×	50支/包 10包/盒 2盒/箱	
68815X [X=0,1,2,3,4,5,6]		外旋自动化盖	✓	✓	✓	✓	100支/盒 5盒/内盒 10盒/箱	

2D自动化盖冻存管 —— 2.0ml

产品型号	颜色	螺纹样式	管身二维码	管底2D码	无菌无酶	盒装	包装规格	产品图
67820X [X=0,1,2,3,4,5,6]		外旋自动化盖	✓	✓	✓	×	50支/包 10包/盒 2盒/箱	
68820X [X=0,1,2,3,4,5,6]		外旋自动化盖	✓	✓	✓	✓	100支/盒 5盒/内盒 10盒/箱	

2D自动化盖冻存管 —— 5.0ml

产品型号	颜色	螺纹样式	管身二维码	管底2D码	无菌无酶	盒装	包装规格	产品图
67850X [X=0,1,2,3,4,5,6]		外旋自动化盖	✓	✓	✓	×	50支/包 5包/盒 4盒/箱	
68850X [X=0,1,2,3,4,5,6]		外旋自动化盖	✓	✓	✓	✓	81支/盒 5盒/内盒 10盒/箱	

SBS冻存管

SBS Cryogenic Vials

产品特点

- 医疗级聚丙烯材质，保证了产品的生物安全性，可提供医疗级材质报告
- 无内毒素和细胞毒素
- 无DNA酶、RNA酶
- 无重金属，无邻苯等析出，确保样品安全
- 十万级洁净车间生产，可提供药监局检测报告
- **CE**

*以上均可提供第三方报告或者关联产品报告



- 0.5ml、0.75ml、1.0ml、2.0ml多款可选。
- 盒底镂空，扫描仪可批量扫描，3秒内扫描96/48支。
- 自动化管盖可**适配单道、多道自动化开盖器**。
- 底部二维码，侧面条形码、数字码**三码合一**，保证样本信息安全。管体双色注塑成型，确保了二维码的牢固度。
- **适配标准SBS板架**，0.5ml、0.75ml、1.0ml适配96孔板架，2.0ml适配48孔板架。
- **板架带卡扣功能**，确保运输转移过程中冻存管的整齐排放。
- **盒盖可90度放置于板架上**，避免盒盖错乱。

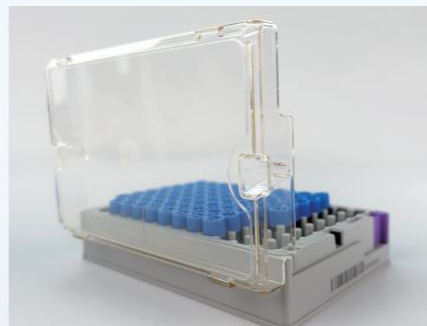

产品订购信息

SBS冻存管 —— 0.5ml

产品型号	款式	螺纹样式	三码合一	无菌无酶	包装规格	产品图
674500	SBS管+袋装	外旋	√	√	96支/包 20包/箱	
684500	SBS管+SBS板架	外旋	√	√	96支/盒 10盒/内盒, 20盒/箱	

SBS冻存管 —— 0.75ml

产品型号	款式	螺纹样式	三码合一	无菌无酶	包装规格	产品图
674750	SBS管+袋装	外旋	√	√	96支/包 20包/箱	
684750	SBS管+SBS板架	外旋	√	√	96支/盒 10盒/内盒, 20盒/箱	

SBS冻存管 —— 1.0ml

产品型号	款式	螺纹样式	三码合一	无菌无酶	包装规格	产品图
674101	SBS管+袋装	外旋	√	√	96支/包 20包/箱	
684101	SBS管+SBS板架	外旋	√	√	96支/盒 10盒/内盒, 20盒/箱	

SBS冻存管 —— 2.0ml

产品型号	款式	螺纹样式	三码合一	无菌无酶	包装规格	产品图
674201	SBS管+袋装	外旋	√	√	48支/包 20包/箱	
684201	SBS管+SBS板架	外旋	√	√	48支/盒 10盒/内盒, 20盒/箱	

纸冻存盒

Cardboard Cryo boxes

产品特点

- 内外超白高强度纸板材质。
- 分为白色亮膜和彩色哑光膜纸冷冻盒。
- 盒盖预置标签书写区，便于样本区分；外表覆膜可有效防水。
- 2英寸冻存盒适配1.5ml和2.0ml冻存管。
- 耐受-196°C~121°C，打孔后用于液氮保存。

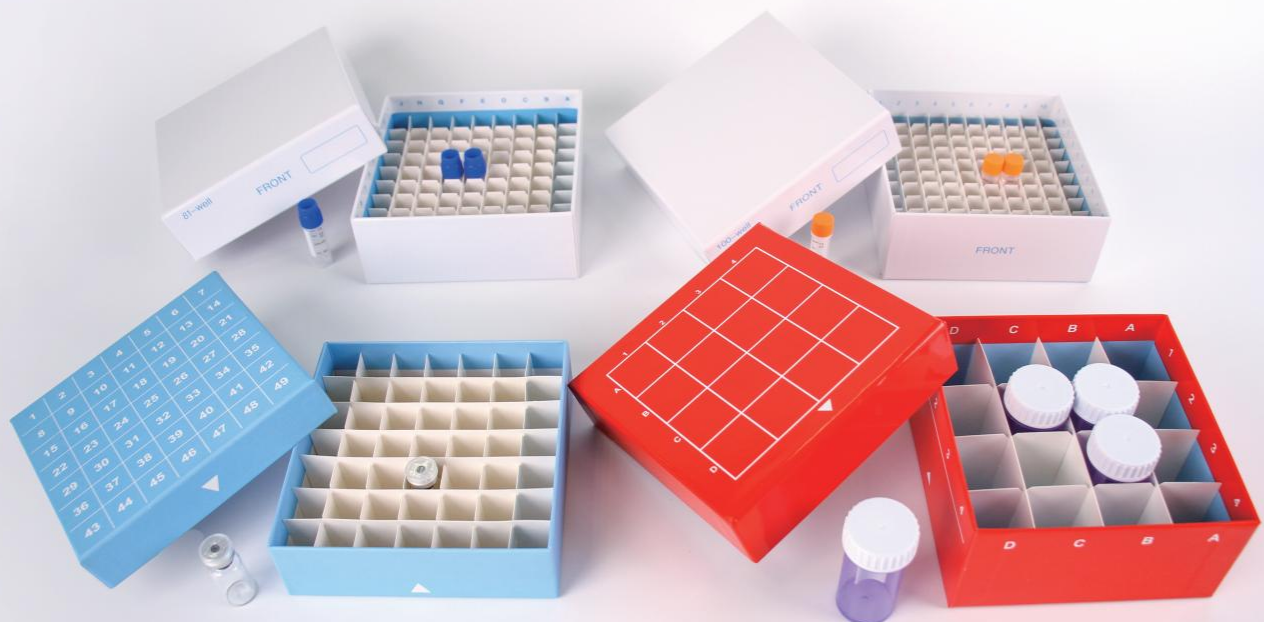
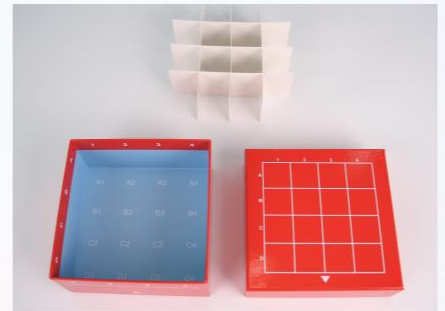

产品订购信息

纸冻存盒 —— 16格

产品型号	高度	外部尺寸	颜色	覆膜样式	包装规格	产品图
810316	2英寸	133*133*62mm		红色外层 哑光膜	4个/包 10包/箱	

纸冻存盒 —— 49格

产品型号	高度	外部尺寸	颜色	覆膜样式	包装规格	产品图
810249	2英寸	133*133*42mm		蓝色外层 哑光膜	6个/包 10包/箱	

纸冻存盒 —— 81格

产品型号	高度	外部尺寸	颜色	覆膜样式	包装规格	产品图
810281	2英寸	133*133*52mm		白色外层 亮光膜	5个/包 10包/箱	

纸冻存盒 —— 100格

产品型号	高度	外部尺寸	颜色	覆膜样式	包装规格	产品图
810200	2英寸	133*133*52mm		白色外层 亮光膜	5个/包 10包/箱	

尺寸图

Dimensions=mm

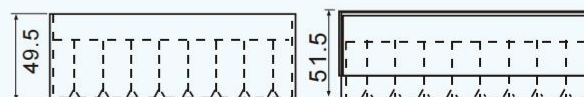
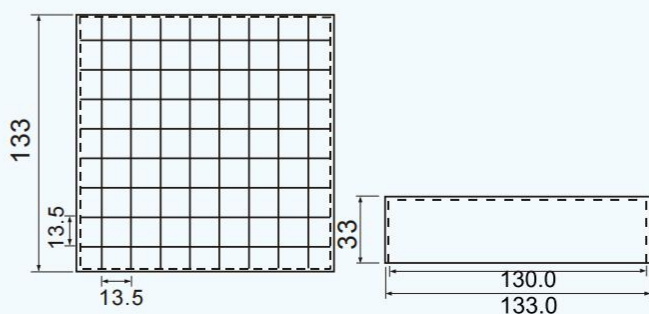

810281

翻盖冻存盒/铆钉翻盖盒

Hinged lid cardboard cryo boxes/ Rivet hinged lid boxes

产品特点

- 防水包膜纸质、内外包膜、隔档为PP材质，提高防水性。
- 一体化成型PP塑料隔断网络，提高隔断使用寿命。
- 盒盖、盒底、盒侧面有网格数字标记，便于样本定位。
- 连盖设计，避免盖子遗失、防止信息错误。
- 1英寸100格、2英寸100格和81格、3.75英寸81格等多种规格，适配0.5ml、1.0ml、1.5ml、2.0ml、5.0ml冻存管或1.5ml、2.0ml微型管。
- 液氮专用胶、可实现长期液氮环境下使用。
- 133*133mm标准尺寸，可配套任意标准不锈钢冷冻架。

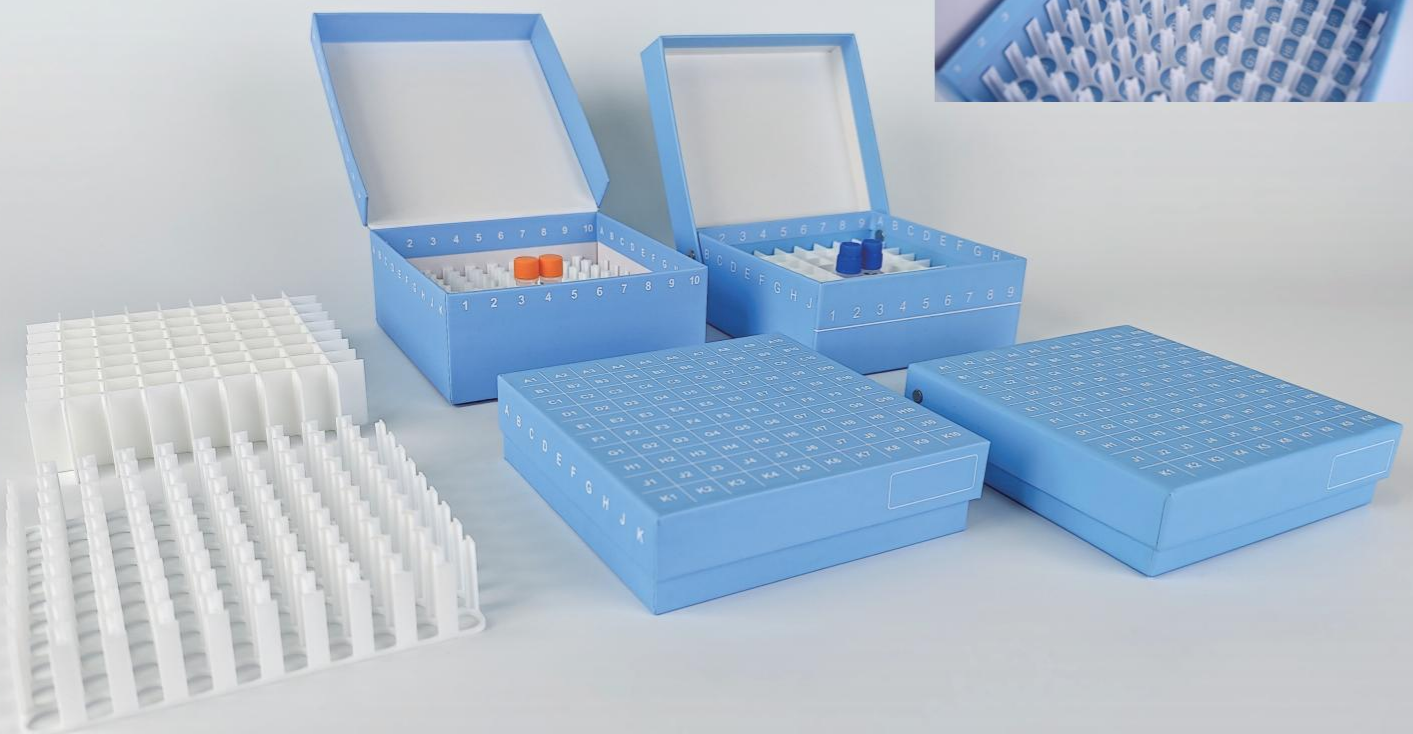

产品订购信息

翻盖冻存盒/铆钉翻盖盒 —— 81格

产品型号	高度	外部尺寸	铆钉款	隔断材料	包装规格	产品图
820281	2英寸	133*133*52mm	X	PP	5个/包, 10包/箱	
820381	3.75英寸	133*133*95mm	X	PP	3个/包, 10包/箱	
830281	2英寸	133*133*52mm	✓	PP	5个/包, 10包/箱	

翻盖冻存盒/铆钉翻盖盒 —— 100格

产品型号	高度	外部尺寸	铆钉款	隔断材料	包装规格	产品图
820100	1英寸	133*133*36mm	X	PP	8个/包, 10包/箱	
820200	2英寸	133*133*52mm	X	PP	5个/包, 10包/箱	
830100	1英寸	133*133*36mm	✓	PP	5个/包, 10包/箱	
830200	2英寸	133*133*52mm	✓	PP	5个/包, 10包/箱	

尺寸图

Dimensions=mm

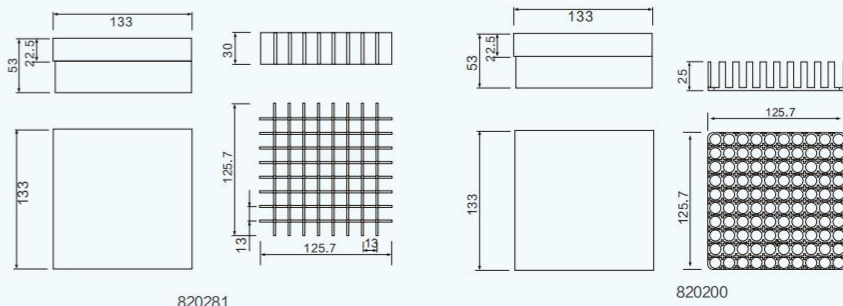

PP冻存盒

PP Cryo boxes

产品特点

- 医疗级聚丙烯材质，耐酸碱、有机溶剂，可提供医疗级材质报告。
- 多种颜色，便于样本区分。
- 盒盖网格印刷，方便定位每格样本。
- 81格、100格天地盖、100格连盖，多种规格可选。
- 81格、100格连盖款适配1.5ml、2.0ml冻存管；100格天地盖适配1.5ml冻存管。
- 国标尺寸，便于适配标准冻存架。
- 耐受温度：-80°C~121°C。

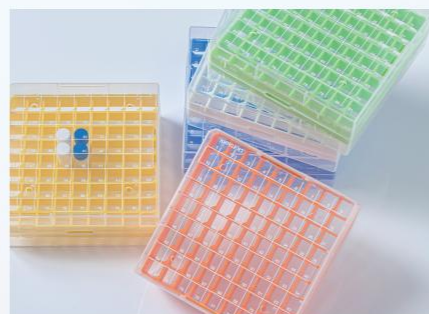

产品订购信息

PP冻存盒 —— 81格

产品型号	高度	外部尺寸	颜色	包装规格	产品图
821281	2英寸	132*132*52mm	混色	5个/包, 4包/箱	
821281-W/R/B/Y/G	2英寸	132*132*52mm	透明白/红/蓝/黄/绿	5个/包, 4包/箱	

PP冻存盒 —— 100格

产品型号	高度	外部尺寸	颜色	包装规格	产品图
821200	2英寸	132*132*53mm	混色	5个/包, 4包/箱	
821200-W/R/B/Y/G	2英寸	132*132*53mm	透明白/红/蓝/黄/绿	5个/包, 4包/箱	
821201	2英寸	140*154*53mm	混色	5个/包, 4包/箱	
821201-W/R/B/Y/G	2英寸	140*154*53mm	透明白/红/蓝/黄/绿	5个/包, 4包/箱	

尺寸图

Dimensions=mm

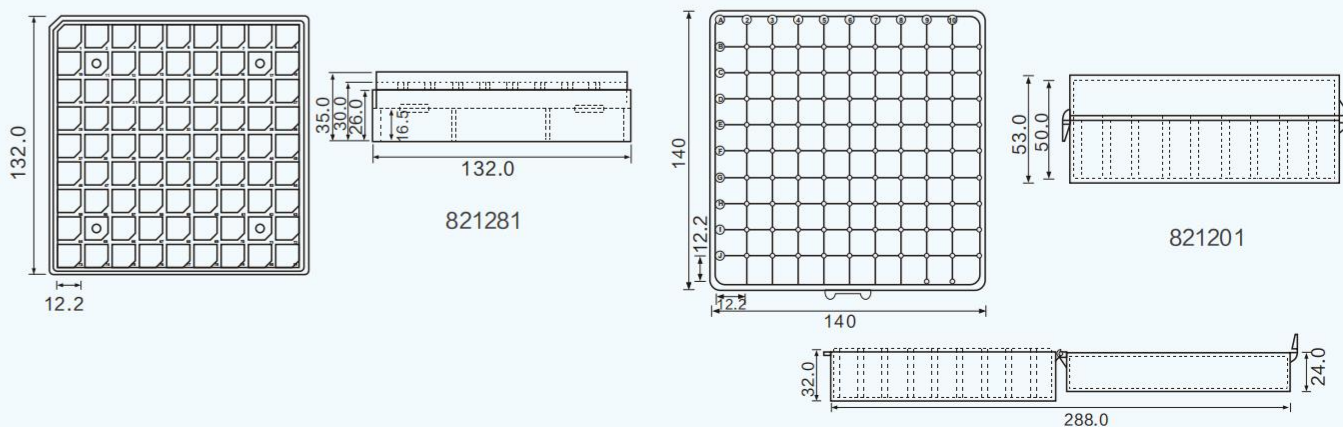

PC冻存盒

PC Cryo boxes



产品特点

- 医疗级聚碳酸酯材质。
- 提供5X5（25格）、9X9（81格）、10X10（100格），适配0.5ml、1.5ml、2.0ml、5.0ml冻存管。
- 箱体**预置定位标识**，独特缝隙和线条设计便于快速制冷。
- **切角设计**，便于盒盖快速准确放置。
- 提供**五种颜色**选择。
- 耐受温度：-196℃~121℃，**适用于超低温冰箱和液氮环境存储。**



产品订购信息

PC冻存盒 —— 25格

产品型号	高度	外部尺寸	颜色	包装规格	产品图
822225	2英寸	73*73*52mm		5个/包, 6包/箱	

PC冻存盒 —— 81格

产品型号	高度	外部尺寸	颜色	包装规格	产品图
822281	2英寸	132*132*53mm	混色	5个/包, 4包/箱	
822281-W/R/B/Y/G	2英寸	132*132*53mm		5个/包, 4包/箱	
822381	3.75英寸	133*133*96mm	混色	5个/包, 4包/箱	
822381-W/R/B/Y/G	3.75英寸	133*133*96mm		5个/包, 4包/箱	
861500	3.75英寸	133*133*96mm		5个/包, 4包/箱	

PC冻存盒 —— 100格

产品型号	高度	外部尺寸	颜色	包装规格	产品图
822200	2英寸	132*132*53mm	混色	5个/包, 4包/箱	
822200-W/R/B/Y/G	2英寸	132*132*53mm		5个/包, 4包/箱	
861100	1英寸	132*132*36mm		5个/包, 4包/箱	
861150	2英寸	132*132*53mm		5个/包, 4包/箱	
861200	2英寸	136*136*53mm		5个/包, 4包/箱	

程序降温盒

Gradient Cooling Boxes

产品特点

- 新型材料设计，节能环保。
- 核心冷却技术、实芯和绝缘设计，无需预冷，直接使用。
- 适配1.0ml、1.5ml、2.0ml冻存管。
- 降温速率一致，细胞复苏性能稳定，成活率高。
- 在没有酒精及任何液体的情况下，能确保在低温冰箱中样品的降温速率为 $-1^{\circ}\text{C}/\text{min}$ 。可以运用于各种细胞类型，包括干细胞，原代细胞盒细胞系。使用便捷，只需插入冷冻管，然后在放在 -80°C 的环境中即可。不仅能大大提高使用者的工作效率及保存细胞的存活率，且对人体、环境、样本更为安全，省心。



产品订购信息

程序降温盒

产品型号	管存量	适配	包装规格
900112	12支	1.0ml、1.5ml、2.0ml冻存管	1个/箱



冻存架

Freezer Racks

产品特点

- 进口不锈钢材，耐高低温、耐酸碱。
- 折翻型导轨，减少霜冻，整板冲压成型。
- 可替式彩色标牌，可冰霜环境下标识。
- 冻存架可根据用户实际需求搭配定制。



产品订购信息

框架型冻存架 —— 钢板厚度0.4mm-0.5mm

产品型号	材质	尺寸 (深*宽*高)	存盒量	适配冻存盒尺寸	产品图
701212	不锈钢	422*137*229mm	3*4	133*133*52mm	
701215	不锈钢	422*137*284mm	3*5	133*133*52mm	
701216	不锈钢	560*137*229mm	4*4	133*133*52mm	
701220	不锈钢	560*137*284mm	4*5	133*133*52mm	
701224	不锈钢	560*137*339mm	4*6	133*133*52mm	
701225	不锈钢	696*137*284mm	5*5	133*133*52mm	

抽屉上取式冻存架 —— 钢板厚度0.5mm-1.0mm组合

产品型号	材质	尺寸 (深*宽*高)	存盒量	适配冻存盒尺寸	产品图
702212	不锈钢	420*141*229mm	3*4	133*133*52mm	
702215	不锈钢	420*141*285mm	3*5	133*133*52mm	
702216	不锈钢	564*141*229mm	4*4	133*133*52mm	
702220	不锈钢	560*141*285mm	4*5	133*133*52mm	
702224	不锈钢	560*141*341mm	4*6	133*133*52mm	
702225	不锈钢	700*141*285mm	5*5	133*133*52mm	

抽屉侧取式冻存架 —— 钢板厚度0.5mm-1.0mm组合

产品型号	材质	尺寸 (深*宽*高)	存盒量	适配冻存盒尺寸	产品图
703212	不锈钢	420*141*229mm	3*4	133*133*52mm	
703216	不锈钢	564*141*229mm	4*4	133*133*52mm	
703220	不锈钢	564*141*285mm	4*5	133*133*52mm	
703224	不锈钢	564*141*341mm	4*6	133*133*52mm	
703225	不锈钢	700*141*285mm	5*5	133*133*52mm	

卧式冻存架 —— 钢板厚度0.4mm-0.8mm组合

产品型号	材质	产品类型	尺寸 (深*宽*高)	存盒量	适配冻存盒尺寸	产品图
704210	不锈钢	拎框型冻存架	143*137*560mm	1*10	133*133*52mm	
704211	不锈钢	拎框型冻存架	143*137*616mm	1*11	133*133*52mm	
704212	不锈钢	拎框型冻存架	143*137*672mm	1*12	133*133*52mm	
704213	不锈钢	拎框型冻存架	143*137*728mm	1*13	133*133*52mm	
704214	不锈钢	拎框型冻存架	143*137*784mm	1*14	133*133*52mm	
704215	不锈钢	拎框型冻存架	143*137*840mm	1*15	133*133*52mm	

自固定卧式冻存架 —— 钢板厚度0.4mm-0.8mm组合

产品型号	材质	产品类型	尺寸 (深*宽*高)	存盒量	产品图
735207	不锈钢	拎框型冻存架	137*137*394mm	1*7	
735208	不锈钢	拎框型冻存架	137*137*450mm	1*8	
735209	不锈钢	拎框型冻存架	137*137*506mm	1*9	
735210	不锈钢	拎框型冻存架	137*137*562mm	1*10	
735211	不锈钢	拎框型冻存架	137*137*618mm	1*11	
735212	不锈钢	拎框型冻存架	137*137*674mm	1*12	
735213	不锈钢	拎框型冻存架	137*137*751mm	1*13	
735214	不锈钢	拎框型冻存架	137*137*808mm	1*14	
735215	不锈钢	拎框型冻存架	137*137*865mm	1*15	
736207	不锈钢	SBS盒拎框型冻存架	135*96*388mm	1*7	
736213	不锈钢	SBS盒拎框型冻存架	135*96*712mm	1*13	
736214	不锈钢	SBS盒拎框型冻存架	135*96*766mm	1*14	
736215	不锈钢	SBS盒拎框型冻存架	135*96*820mm	1*15	

扫描枪&扫码仪

Scanning Gun & Scanner

扫描枪

- USB链接，即插即用
- 条形码、二维码通用
- 红外技术，高速识别



整板扫描仪

- 支持整盒133*133冻存盒及SBS扫描
- 解码时间：小于等于1.5秒
- 即插即用，无需软件安装
- 防雾化设计，提高冻存管结霜后识别率
- HTTP服务式接口，可对接任意软件数据库



产品名称	产品型号	扫描类型	包装规格
扫码枪	691101	单支扫描	1个/箱
整板扫描仪	692103	整版拍照	1台/箱

SBS单道开盖器

Semi-Automated Screw Cap Decapper/Recapper, Single Channel

产品特点

- 1秒快速自动列式开盖和关盖
- 超长电池待机时间，待机时间：大于等于30天
- 静音型，开关盖噪音：小于等于5分贝
- 可定制开盖器齿轮，适配多品牌2D自动化冻存管和SBS冻存管



产品型号	配套	适配盖子	包装规格
696001	0.5ml、0.75ml、1.0ml SBS冻存管		1个/箱
696002	0.5ml、1.5ml 2D自动盖冻存管		1个/箱
696003	2.0ml 2D自动盖冻存管		1个/箱
696004	2.0ml SBS冻存管		1个/箱

SBS多道开盖器

Semi-Automated Screw Cap Decapper/Recapper, Multichannel

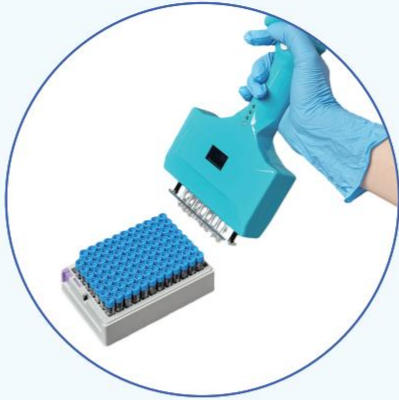

产品特点

- 3秒快速自动列式开盖和关盖
- 超长电池待机时间，待机时间：大于等于30天
- 静音型，开关盖噪音：小于等于5分贝
- 二代开盖器LED数显屏，转速多档可选
- 可定制开盖器齿轮，适配多品牌SBS冻存管



产品型号	通道	配套	适配盖子	包装规格
695005	五道	0.5ml、1.5ml 整板2D自动盖冻存管		1个/箱
695006	六道	2.0ml 整板sbs冻存管		1个/箱
695008	八道	0.5ml、0.75ml、1.0ml 整板sbs冻存管		1个/箱

SBS整板开盖器

SBS Screw Cap Decapper/Recapper, full plate & Docking module

产品特点

- 集成自动化工作流程
- 独立电机系统，实时监测扭矩扭力
- 兼容 SBS 48孔、96孔板架及传统133*133mm板架
- 整板开盖时间: <10秒



产品型号	配套	适配盖子	包装规格
695096	0.5ml、0.75ml、1.0ml、2.0ml整板sbs冻存管	 	1台/箱
695100	0.5ml、1.5ml、2.0ml、5.0ml 81格/100格整盒冻存管	 	1台/箱

自动化移液工作站

Automated pipetting station

产品特点

- **样本安全:**样本进入系统后无需离开载架，不会扰动分层界面；气动式移液通道，低位脱排功能，最大程度减少气溶胶污染可能
- **数据安全:**自动条码扫描，自动录入样本信息；样本处理数据全程记录，存储每个样本的图像确保可追溯性
- **流程安全:**600万像素工业级摄像头模块保证图像识别的清晰准确；1000ul独立移液通道确保每个样本的准确分装
- **更适合中国科研工作:**多点吸液；图形向导式操作，可以调整高度



产品型号	移液量程	移液精度	移液通道	条码扫描	包装规格
699000	5-1000ul, 可使用1000、200、50ul枪头	5ul<6% 100ul<5%	独立移液通道	识别速度2秒	1台/箱

开盖移液对接模块

Recapper pipetting, Docking module

产品特点

- 对接整版开盖器及移液工作站
- 通过通信端口或传感器实现整盒冻存管开盖--分液--关盖无人分装操作
- 搬运时间:≤5秒/盒
- 可根据客户应用场景个性化定制

产品型号	包装规格
698000	1台/箱



注：698000产品只包含开盖移液对接模块，不包含SBS整版开盖器和移液工作站，图示为其工作流程。

工作流程示意图

常规型冻存管开盖器

Cryogenic Vials CAPPING & DECAPPING SYSTEMS

产品特点

- 适配直径10-22/19-33mm各种冻存管盖，**自动检验管盖直径**
- **螺纹圈数可调**，精度为1/360圈
- 转速180~240rpm，**开盖时间1.5s**
- **4.3寸液晶触摸屏**
- 240V电源，适合各类电源，操作安全

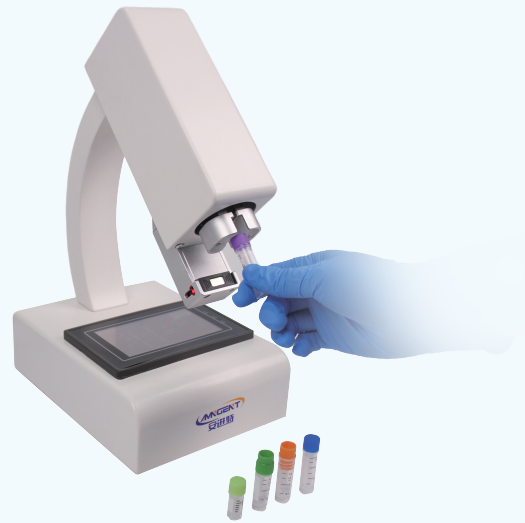

产品型号	精度	转速	开盖时间	包装规格
695000	1/360圈	180~240rpm	1.5s	1台/箱



低温标签打印机&标签

Low-temperature Label Printers & Labels

产品特点

- 热敏打印机，分辨率**300DPI**
- **3.5英寸彩色显示面板**
- 低温标签分为**-86度标签及-196度液氮标签**
- 低温标签**耐受化学品与溶剂**
- **可根据客户需求定制不同尺寸的标签**



产品名称	产品型号	尺寸	耐受/使用温度	包装规格
低温标签打印机	RT6100	—	—	1台/箱
色带	910000	300m	—	1卷/箱
低温标签	920200	25.5*9.5mm 圆点直径9.5mm	-86°C	3000张/卷
低温标签	950200-1	30*20mm	-86°C	5000张/卷
液氮标签	920201	25.5*9.5mm 圆点直径9.5mm	-196°C	3000张/卷

样本库管理软件

Sample Library Management Software



- 登录界面样本视图、样本管理、空间管理、审批、报警管理、系统管理、用户设置、帮助信息等一目了然
- 系统能直观的展示菌库中的存储容器设备，按照冰箱-冻存架-冻存盒-冻存管，存储结构进行图形化界面展示

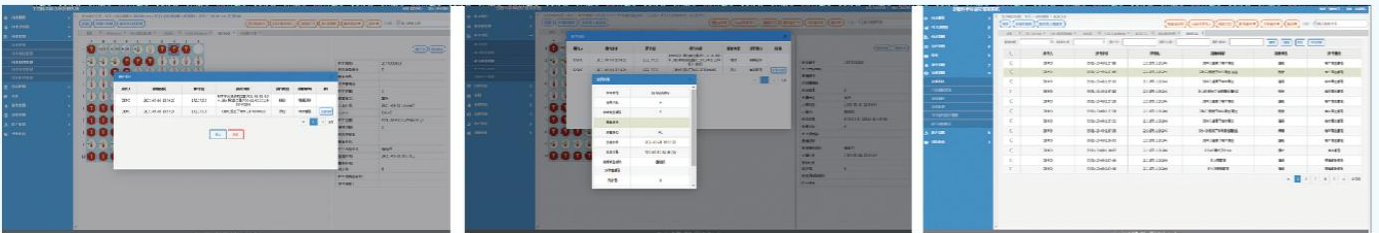

- 系统支持通过页面进行：存储容器、菌株样本的相关操作日志查看、信息变更记录的查看，以保证样本在库的数据记录完整性，便于样本的使用追溯。

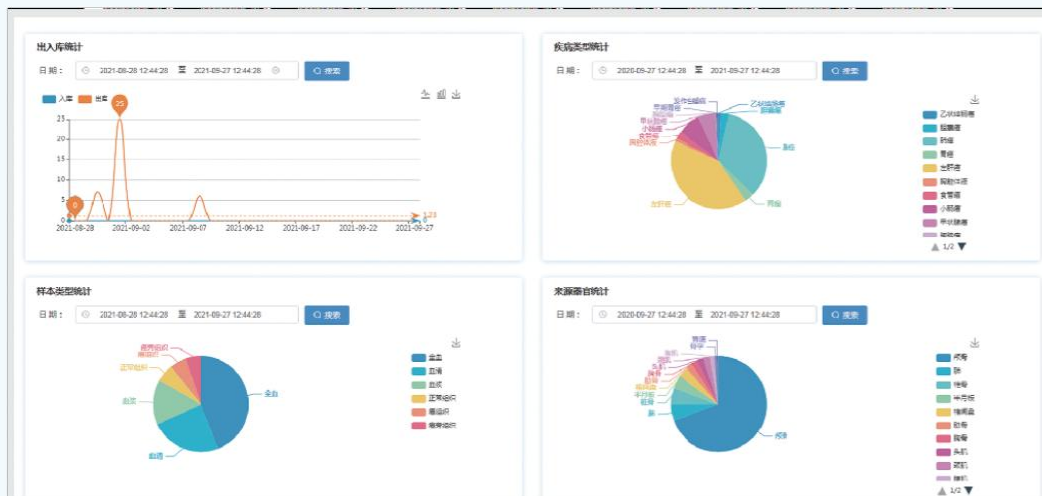

- 系统支持用户按照年度、季度、月度进行在库量的相关统计，可依据所存样本的相关信息例如类型、名称等字段进行自定义统计，透视对应图标展示。

CONTACT US

浙江镭达生物科技有限公司

联系电话：0576-84080099

中文网站：www.rongdabio.cn

英文网站：www.rongda-bio.com

地址：浙江省台州市黄岩区新前街道北院大道999号

